

BERNIT
THE STONE COMPANY

**KERAMIK
OUTDOOR
KATALOG**



OUTDOOR KERAMIK



Sehr geehrte/r Kund/in!

Holen Sie ihr Wohnzimmer nach draußen und verschönern Sie Ihren Outdoor-Bereich rund um Terrasse und Pool.

Kaum etwas bestimmt unser Leben so sehr wie die Räume, die uns umgeben. Der Trend zum Outdoor-Living zeigt sich bereits seit einiger Zeit und setzt sich auch in Zukunft fort. Eine Erweiterung des Innenwohnbereiches mit der Outdoorfläche ist eine Investition wert. Auf den folgenden Seiten zeigen wir Ihnen nachhaltige und langlebige Produkte und eine Vielzahl an verschiedenen Möglichkeiten wie Sie Ihre **Terrasse, Garten** oder **Pool** mit **Feinsteinzeug** ganz nach ihren individuellen Wünschen gestalten können.

Lassen Sie sich inspirieren.

Ihr BERNIT-Team

Feinsteinzeug ist dekorativ, schmutzabweisend, frostbeständig, rutschhemmend, kratzunempfindlich, pflegeleicht ... einfach stylisch und sehr praktisch!



Robustes Material – bei fachgerechter Verlegung Frostsicherheit und lange Haltbarkeit.



2 cm starkes Material – Leichtigkeit bei geringer Aufbauhöhe, speziell für Dachterrassen, unterkellerte Terrassen, Balkone, wo geringes Gewicht gewünscht ist.

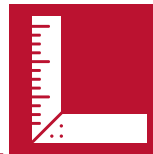

Retifiziertes Material - jede Platte wird durch ein genaues Zuschneiden auf ein exakt gleiches Maß gebracht. Durch diese präzise Kantenbearbeitung ist eine Verlegung mit sehr schmalen Fugen möglich.



Einige Artikel oder Serien sind mit einem *-Symbol gekennzeichnet. Dieses informiert Sie, dass diese Artikel nur noch „solange der Vorrat reicht“ erhältlich sind.



Durchgefärbtes Material – dauerhafte, attraktive Optik.



Auf www.bernit.at finden Sie ein praktisches Tool, um den passenden Naturstein oder passende Fliese zu finden.



Extrem einfach zu reinigende Oberfläche. Dauerhafte, attraktive Optik.



Gestaltungsvielfalt, große Produktauswahl, Poolumrandungen, Stufenplatten, Wandverblender und Mauern erhältlich.



Trittsicheres und durch die strukturierte Oberfläche rutschhemmendes Material.



Fachberatung und Vermittlung kompetenter Verlege-Partner.



Farbecht und speichert die einstrahlende Sonnenwärme.

STEINOPTIK

Keramische Fliesen im Schiefer-, Limestone- oder Marmor Look liegen im Trend. Die naturgetreue Anmutung von Naturstein wird dem Original aus dem Steinbruch perfekt nachempfunden.





NEUHEIT

SILVERQUARTZ

Feinsteinzeug, eingefärbt, Steinoptik, rettifiziert, R11

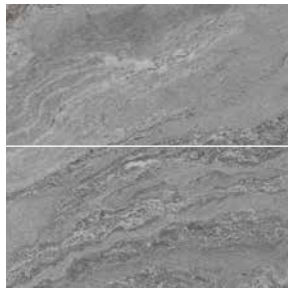

12SITSQWHXX

T20 White

	120 x 60 x 2 cm
---	-----------------

12SITSQGRXX

T20 Grey

	120 x 60 x 2 cm
---	-----------------

Dieses Feinsteinzeug ist auch in 10 mm Stärke für die Innenverlegung erhältlich.



UPTOWN

Feinsteinzeug, durchgefärbt, Sandsteinoptik, Presskante, nicht rektifiziert, R11C



12CEUTMOX50	
Morningside Beige	
	100 x 50 x 2 cm



12CEUTHAX50	
Hamilton Grau*	
	100 x 50 x 2 cm



12CEUTHUX50	
Hudson Braun	
	100 x 50 x 2 cm





NAME

Feinsteinzeug, durchgefärbt, div. Natursteinoptiken, strukturiert, rektifiziert, R11





12MIENE10X60

Jura Beige NE-10

	60 x 60 x 2 cm
	90 x 45 x 2 cm ^{SB}
	120 x 60 x 2 cm ^{SB}

12MIENE12X60

Bourgogne NE-12

	60 x 60 x 2 cm
	90 x 45 x 2 cm ^{SB}

12MIENE12XX

Bourgogne NE-12

	120 x 60 x 2 cm
---	-----------------

Dieses Feinsteinzeug ist auch in 9 mm Stärke für die Innenverlegung erhältlich.



TOSKANA RUSTIC

Feinsteinzeug, eingefärbt, rustikale Steinoptik, strukturiert, rettifiziert, R11B



12MKTORCX60

Cream



59,3 x 59,3 x 2 cm



12MKTORGX60

Grey



59,3 x 59,3 x 2 cm



12MKTORTX60

Taupe



59,3 x 59,3 x 2 cm





NEUHEIT

MOTLEY

Feinsteinzeug, durchgefärbt, Steinoptik, rettifiziert, R11



12MIEMT2X60

Monterey MT02



60 x 60 x 2 cm



12MIEMT3X60

Wembley MT03



60 x 60 x 2 cm



12MIEMT5X60

Woodstock MT05



60 x 60 x 2 cm

12MIEMT2XX

Monterey MT02



120 x 60 x 2 cm

Dieses Feinsteinzeug ist auch in 9 mm Stärke für die Innenverlegung erhältlich.





NORR



Feinsteinzeug, durchgefärbt, Konglomeratoptik, strukturiert, rettifiziert, R11





19MIERR1X60 | RR01

	60 x 60 x 2 cm ^{SB}
	80 x 80 x 2 cm ^{SB}
	120 x 120 x 2 cm ^{SB}



12MIERR2X60 | RR02

	60 x 60 x 2 cm
	80 x 80 x 2 cm ^{SB}
	120 x 120 x 2 cm ^{SB}

19MIERR3X60 | RR03

	60 x 60 x 2 cm ^{SB}
	80 x 80 x 2 cm ^{SB}
	120 x 120 x 2 cm ^{SB}

12MIERR05X60 | RR05

	60 x 60 x 2 cm
	80 x 80 x 2 cm ^{SB}
	120 x 120 x 2 cm ^{SB}

Dieses Feinsteinzeug ist auch in 9 mm Stärke für die Innenverlegung erhältlich.



FOSSILIA

Feinsteinzeug, durchgefärbt, Solnhofeneroptik, strukturiert, rektifiziert, R11



12COFD2X96

Dorato *



90 x 60 x 2 cm

Dieses Feinsteinzeug ist auch in 10 mm Stärke für die Innenverlegung erhältlich.



TRACK

Feinsteinzeug, glasiert, Schieferoptik, strukturiert, rettifiziert, R11



12SITTGRX60

Grey

	60,4 x 60,4 x 2 cm
---	--------------------

12SITTGRXX

Grey

	120,8 x 60,4 x 2 cm
---	---------------------

12SITTDAX60

Dark

	60,4 x 60,4 x 2 cm
---	--------------------



120,8 x 60,4 x 2 cm ^{SB}

12SITTSIX60

Silver

	60,4 x 60,4 x 2 cm
---	--------------------

12SITTSIXX

Silver

	120,8 x 60,4 x 2 cm ^{SB}
---	-----------------------------------



QUARZIT 2.0

Feinsteinzeug, durchgefärbt, Quarzitoptik, strukturiert, rett., R11



Farbspiel:
Glacier

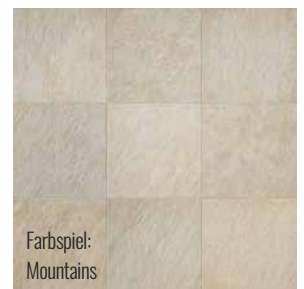

Farbspiel:
Mountains







Farbspiel:
Waterfall



Farbspiel:
River





19MIEQR1X60

Glacier

	60 x 30 x 2 cm ^{SB}
	60 x 60 x 2 cm ^{SB}
	90 x 45 x 2 cm ^{SB}
	120 x 60 x 2 cm ^{SB}





12MIEQR2X60

Mountains

	60 x 30 x 2 cm ^{SB}
	60 x 60 x 2 cm
	90 x 45 x 2 cm ^{SB}
	120 x 60 x 2 cm ^{SB}

12MIEQR3X60

Waterfall

	60 x 30 x 2 cm ^{SB}
	60 x 60 x 2 cm
	90 x 45 x 2 cm ^{SB}
	120 x 60 x 2 cm ^{SB}

Dieses Feinsteinzeug ist auch in 9 mm Stärke für die Innenverlegung erhältlich.



OBERALP

Feinsteinzeug, eingefärbt, Quarzoptik, strukturiert, rettifiziert, R11



12SITOAAVX60

Avorio



60,4 x 60,4 x 2 cm



12SITOAGR60

Grigio



60,4 x 60,4 x 2 cm



UNIONSTONE

Feinsteinzeug, durchgefärbt, div. Natursteinoptiken, strukturiert, rettifiziert, R11

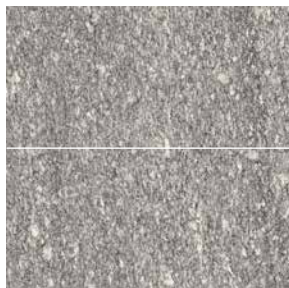

12SG2USJSXX

Jura Stone

	120 x 60 x 2 cm
--	-----------------

12SG2USLGXX

London Grey*

	120 x 60 x 2 cm
--	-----------------



REVERSO

Feinsteinzeug, durchgefärbt, Travertinoptik, strukturiert, rektifiziert, R11



12COREAV2X96

Avorio *

	90,6 x 60,4 x 2 cm
---	--------------------



19COREBE2X96

Beige

	90,6 x 60,4 x 2 cm ^{SB}
---	----------------------------------



19COREGR2X96

Griogio

	90,6 x 60,4 x 2 cm ^{SB}
---	----------------------------------

Dieses Feinsteinzeug ist auch in 10 mm Stärke für die Innenverlegung erhältlich.



AURUM

Feinsteinzeug, durchgefärbt, Travertinoptik, strukturiert, rektifiziert, R11



12CETAUEBX50

Ebur *



100 x 50 x 2 cm

Dieses Feinsteinzeug ist auch in 9 mm Stärke für die Innenverlegung erhältlich.

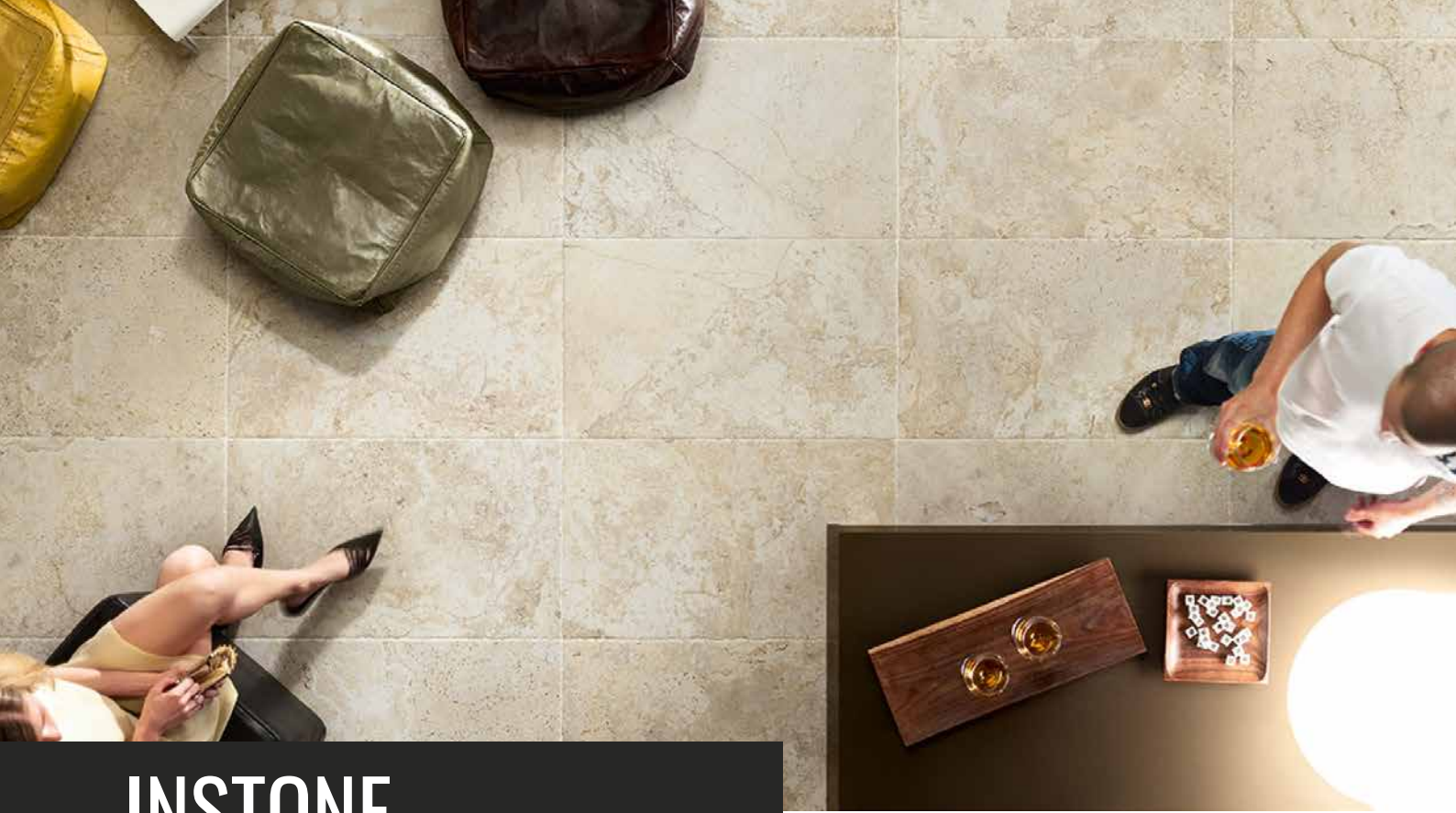

INSTONE

Feinsteinzeug, eingefärbt, Travertinoptik, strukturiert, rektifiziert, R11



12EX2INBOX90

Bone *



90 x 60 x 2 cm

Dieses Feinsteinzeug ist auch in 10 mm Stärke für die Innenverlegung erhältlich.



ATLANTIS

Feinsteinzeug, glasiert, Natursteinoptik, strukturiert, rektifiziert, R11



12AB2ATGRX96

Grey *



90 x 60 x 2 cm



19AB2ATSAX96

Sand



90 x 60 x 2 cm ^{SB}



19AB2ATSMX96

Smoke



90 x 60 x 2 cm ^{SB}



SILVERLAKE

Feinsteinzeug, durchgefärbt, Quarzoptik, strukturiert, rett., R11



SK01



SK04



SK06



12MIESK1X60

SK01 – Braise

	60 x 60 x 2 cm
--	----------------

12MIESK1XX

SK01 – Braise

	120 x 60 x 2 cm
--	-----------------



12MIESK4X60

SK04 – Nemi

	60 x 60 x 2 cm
--	----------------

	120 x 60 x 2 cm ^{SB}
--	-------------------------------



12MIESK6X60

SK06 – Orsi

	60 x 60 x 2 cm
--	----------------

	120 x 60 x 2 cm ^{SB}
--	-------------------------------

Weitere Farben als Shade Variationen auf Bestellung. Dieses Feinsteinzeug ist auch in 9 mm Stärke für die Innenverlegung erhältlich.



HOLZOPTIK

Fliesen in Holzoptik sind mit ihrer täuschend echten Holzmaserung kaum von Echtholzböden zu unterscheiden. Vorteile der Keramik sind Kratzfestigkeit, Rutschsicherheit und Pflegeleichtigkeit.





NOON

Feinsteinzeug, durchgefärbt, Holzoptik, strukturiert, rettifiziert, R11



19MIENN1X30

Daylight - NN01

	120 x 30 x 2 cm ^{SB}
---	-------------------------------



19MIENN2X30

Ember - NN02

	120 x 30 x 2 cm ^{SB}
---	-------------------------------



12MIENN3X30

Honey - NN03

	120 x 30 x 2 cm
---	-----------------



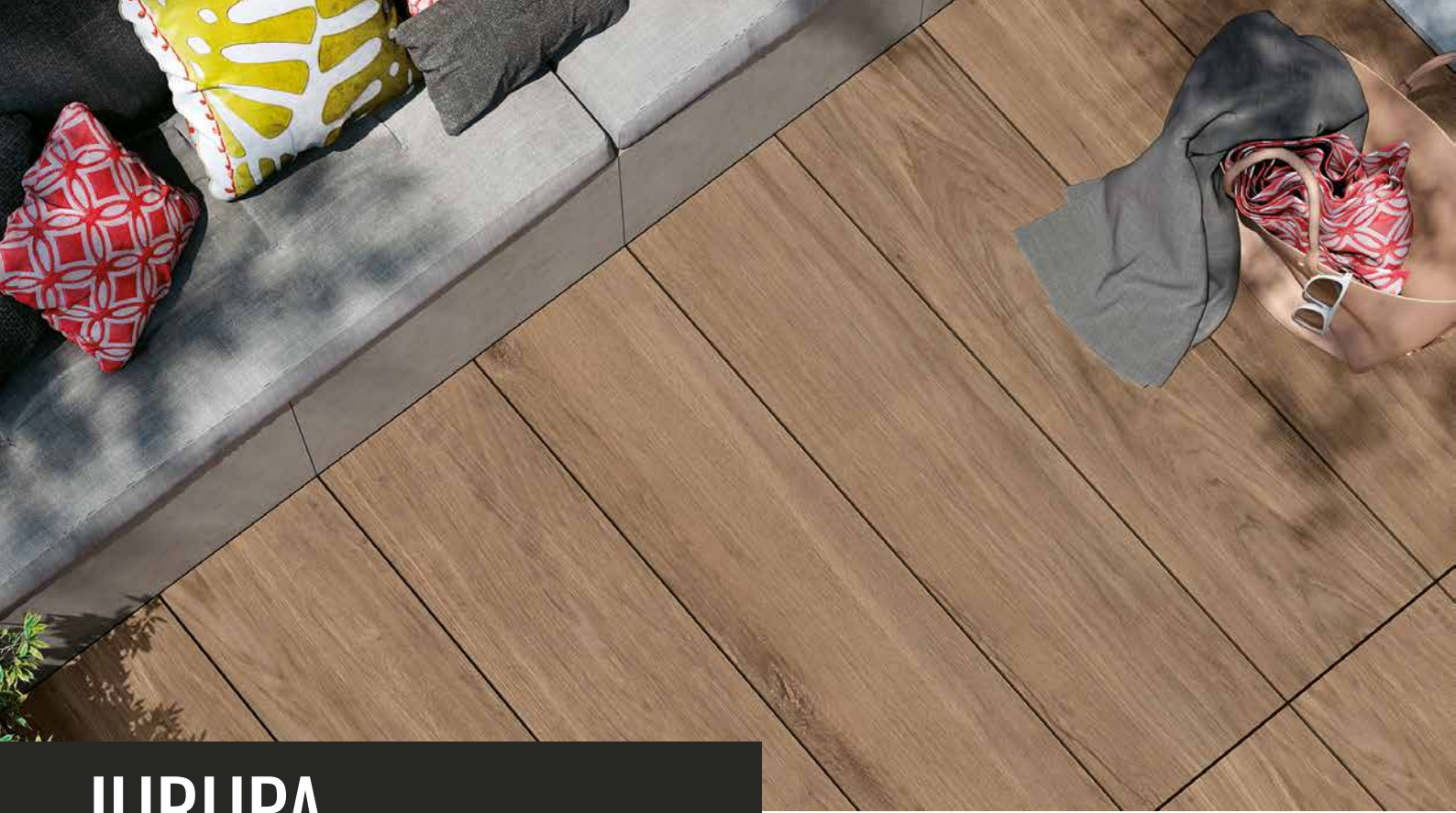

JURUPA

Feinsteinzeug, durchgefärbt, Holzoptik, strukturiert, rettifiziert, R11



19MIEJP02X30

Cool JP02

	120 x 30 x 2 cm ^{SB}
--	-------------------------------



19MIEJP03X30

Master JP03

	120 x 30 x 2 cm ^{SB}
--	-------------------------------



12MIEJP04X30

Camp JP04

	120 x 30 x 2 cm
--	-----------------

ZEMENTOPTIK

Mit Fliesen in Zement-Optik kann man sich den urbanen Charme von Beton nach Hause holen und seinem Outdoor-Bereich einen coolen Look verpassen. Ein wetterfester, trittsicherer und hygienischer Outdoor-Belag.





MURALES

Feinsteinzeug, durchgefärbt, Vintage-Zementoptik, strukturiert, rettifiziert, R11



12RH2MUBEX100

Beige



100 x 100 x 2 cm



12RH2MUGRX100

Grey



100 x 100 x 2 cm



EVOQUE

Feinsteinzeug, glasiert, Betonoptik, strukturiert, rektifiziert, R11



12SITEGRX60

Greige

	60,4 x 60,4 x 2 cm
---	--------------------

12SITEGRXX

Greige*

	120,8 x 60,4 x 2 cm
---	---------------------



12SITESAX60

Sabbia

	60,4 x 60,4 x 2 cm
---	--------------------



12SITEPEX60

Perla

	60,4 x 60,4 x 2 cm
---	--------------------

	120,8 x 60,4 x 2 cm ^{SB}
---	-----------------------------------



19SITEFUX60

Fumo

	60,4 x 60,4 x 2 cm ^{SB}
---	----------------------------------

Dieses Feinsteinzeug ist auch in 8,2 mm Stärke für die Innenverlegung erhältlich.



GLOCAL

Feinsteinzeug, durchgefärbt, strukturiert, rettifiziert, R11



19MIEGC02

Perfect GC02



60 x 60 x 2 cm ^{SB}



80 x 80 x 2 cm ^{SB}



120 x 60 x 2 cm ^{SB}



120 x 120 x 2 cm ^{SB}



12MIEGC03X80

Ideal GC03



19MIEGC06

Absolute GC06 ^{SB}



19MIEGC04

Type GC04 ^{SB}



19MIEGC07

Sugar GC07 ^{SB}

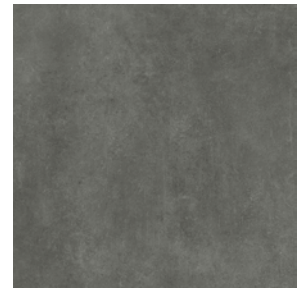

19MIEGC05

Classic GC05 ^{SB}



19MIEGC08

Chamois GC08 ^{SB}

Alle Farben sind auch im Format 60x60x2, 80x80x2, 120x60x2, 120x120x2 cm erhältlich. Einige Farben sind auch in 6 + 9 + 12 mm für die Innenverlegung verfügbar.



Rope 90x90x2 cm





GHOST

Feinsteinzeug, glasiert, antike Betonoptik, strukturiert, rektifiziert, R11





12AB2GHROX90

Rope *

	90 x 90 x 2 cm
	60 x 60 x 2 cm ^{SB}

12AB2GHGRX90

Grey *

	90 x 90 x 2 cm
	60 x 60 x 2 cm ^{SB}

Dieses Feinsteinzeug ist auch in 9 mm Stärke für die Innenverlegung erhältlich.

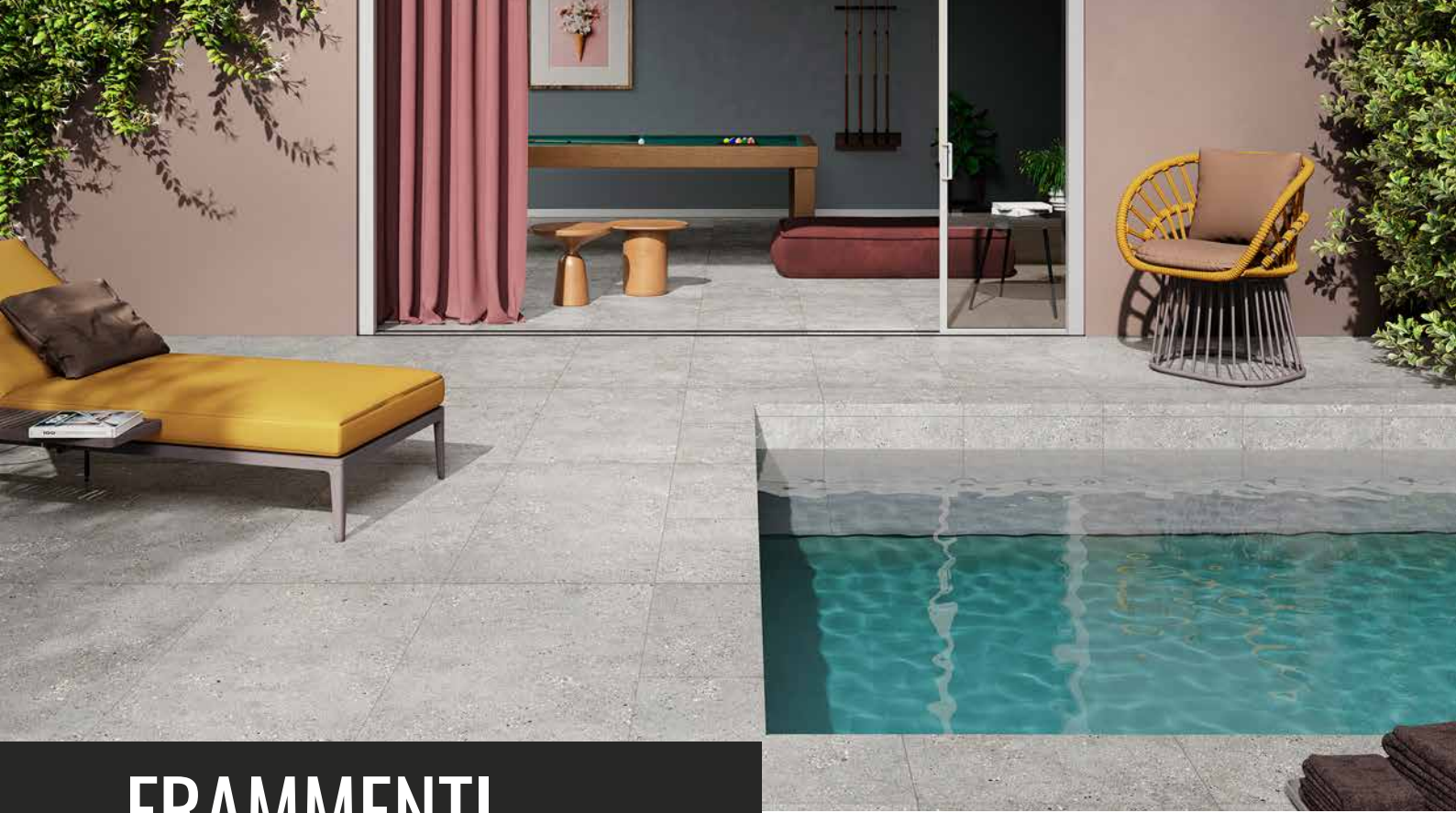

FRAMMENTI

Feinsteinzeug, eingefärbt, geschliffene Betonoptik, strukturiert, rettifiziert, R11



12SITFRBEX60

Beige *



60,4 x 60,4 x 2 cm



12SITFRGRX60

Grigio *



60,4 x 60,4 x 2 cm



12SITFRFUX60

Fumo *



60,4 x 60,4 x 2 cm



CONCEPT STONE

Feinsteinzeug, eingefärbt, Betonoptik, strukturiert, rettifiziert, R11



12SITGRX60

Grey



60,4 x 60,4 x 2 cm



12SITCSAX60

Sand



60,4 x 60,4 x 2 cm



12SITCEAX60

Earth



60,4 x 60,4 x 2 cm



NEUHEIT

STUDIO

Feinsteinzeug, glasiert, Zementoptik, rettifiziert, R11



15CR2SPBEX60

Beige



60 x 60 x 2 cm



15CR2SPLGX60

Light Grey



60 x 60 x 2 cm

Dieses Feinsteinzeug ist auch in 9 mm Stärke für die Innenverlegung erhältlich.

BESTELLWARE





AURELIA

Feinsteinzeug, durchgefärbt, Porphyroptik, strukturiert, rettifziert, R11



19RHAUBA

Bruno Arco



60 x 60 x 2 cm^{SB}



19RHAUBL

Bruno Lineare



19RHAUGA

Grigio Arco



19RHAUGL

Grigio Lineare



19RHAUBAB

B. Arco Bianco



19RHAUGAB

G. Arco Bianco

Alle Farben auch im Format 60 x 60 x 2 cm erhältlich. Lieferzeit ca. 2 bis 3 Wochen



3 CM PLATTEN

Feinsteinzeug, durchgefärbt, strukturiert, rettifiziert, R11



19MIE3GC03

Ideal

	60 x 60 x 3 cm ^{SB}
--	------------------------------



19MIE3GC04

Type



19MIE3Q02

Mountains



19MIE3GC05

Classic



19MIE3Q03

Waterfall



19MIE3GC08

Chamois



19MIE3Q04

River

Zeichnen sich durch hohe Belastbarkeit und Stabilität aus. Geeignet für alle Verlegesysteme. Die perfekte Lösung für den Außenbereich, der erheblichen Belastungen ausgesetzt ist. Befahrene Flächen (Haus- und Garagenzufahrten), Gewerbeflächen und Gärten. Alle Farben auch im Format 60x60x3 cm erhältlich. Lieferzeit ca. 2 bis 3 Wochen

Bestell mich online

www.steinpflge24.at



steinpflge24.at
REINIGUNG, SCHUTZ & PFLEGE

WANDVERBLENDER

Mit modernen Wandverkleidungen werden besondere Akzente gesetzt. Hier liegen Verblender und Riemchen im Trend. Mit Verblendersteinen lassen sich ganze Wandabschnitte gestalten oder einzelne Bereiche neu in Szene setzen.







WALLART

Feinsteinzeug, 3D-Holzoptik, Wandfliesen, 11 mm stark, für innen & aussen



11RHWSX61	
Sand ^{SB}	
	61 x 15 cm



11RHWTX61	
Taupe ^{SB}	
	61 x 15 cm



11RHWGX61	
Greige ^{SB}	
	61 x 15 cm



11RHWIX61	
Ice ^{SB}	
	61 x 15 cm



CUBICS

Feinsteinzeug, 3D-Holzoptik, Wandfliesen, 11 mm stark, für innen & aussen



11RHCBX61
Cubics Beige

	61 x 15 cm
---	------------



11RHCGX61
Cubics Grey

	61 x 15 cm
---	------------



11RHTBRX61
Tiffany Brown
Marmoroptik

	61 x 15 cm
---	------------



KERAMIK-KATALOG

KERAMIK FÜR DEN INNENBEREICH

Fliesen eignen sich ideal für alle Wohnbereiche. Durch eine große Auswahlmöglichkeiten an verschiedenen Designs sind Ihren individuellen Gestaltungswünschen kaum Grenzen gesetzt. Das kompetente BERNIT-Fachpersonal bietet wertvolle Hilfe bei der gesamten Planung Ihres Wohntraums und freut sich auf die Umsetzung Ihrer Wohnideen.



Mehr Informationen und Downloadmöglichkeit auf www.bernit.at
 Den aktuellen Keramik-Katalog können Sie per Email: office@bernit.at oder per Telefon 06215/8531 bestellen.



VERLEGUNG

Es empfiehlt sich die Feinsteinzeugplatten/Fliesen vor dem Kauf genau anzusehen und sich vom Fachmann beraten zu lassen. Voraussetzung für eine fachgerechte Verlegung ist ein geeigneter Untergrund. Wir empfehlen die Verlegung durch fachkundige, geschulte Handwerker ausführen zu lassen. In jedem Fall ist vor der Verlegung zu prüfen, ob das gelieferte Material entspricht.



FESTE VERLEGUNG IN DRAINAGEMÖRTEL UND DRAINAGEMATTE

Die Feinsteinzeugplatten werden auf Unterlagsbeton mit einem Gefälle in ein 3-6 cm starkes Drainagemörtelbett auf Trasszement-Basis verlegt. Das Gefälle der Belagsoberfläche darf 2% nicht unterschreiten.

Hierbei muss die Rauigkeit des Feinsteinzeuges berücksichtigt werden. Der Einsatz einer Drainagematte wird empfohlen.



VERLEGUNG DURCH VERKLEBUNG

Neben der Verlegung in einem Drainagemörtelbett gibt es die Möglichkeit die Feinsteinzeugplatten in Dünn- oder Mittelbettverfahren zu verlegen. Hierbei werden spezielle Anforderungen an den Untergrund gestellt, die mit dem Fachmann individuell abgeklärt werden müssen. Das Gefälle der Belagsoberfläche darf 2% nicht unterschreiten.

Hierbei muss die Rauigkeit des Feinsteinzeuges berücksichtigt werden.



LOSE VERLEGUNG AUF STELZLAGER

Die Lose Verlegung auf Stelzlager von Feinsteinzeugplatten setzt voraus, dass eine tragfähige Unterkonstruktion mit mindestens 2% Gefälle möglich ist. Die Stelzlagerhöhen reichen von ca. 1 cm bis über 20 cm. Das Gefälle der Belagsoberfläche darf 2% nicht unterschreiten. Hierbei muss die Rauigkeit des Feinsteinzeuges berücksichtigt werden. Der Vorteil bei dieser Art der Verlegung ist, dass die Feinsteinzeugplatten jederzeit wieder schnell entfernt werden können.



LOSE VERLEGUNG IM SPLITTBETT MIT DRAINAGEMATTE

Grundvoraussetzung für das Splittbett ist eine Gesteinskörnung von 2-4 mm oder 4-8 mm. Weiters muss das Splittbett eine Schichtstärke von mindestens 5 cm haben. Das Gefälle der Belagsoberfläche darf 2% nicht unterschreiten. Hierbei muss die Rauigkeit des Feinsteinzeuges berücksichtigt werden.

Tipp: Optional kann die Platte mit einem wasserdurchlässigen Pflasterfugenmörtel verfugt werden. Um ein gleichmäßiges Fugenbild zu erhalten, wird die Verwendung von Fugenkreuzen oder T-Stücken empfohlen.

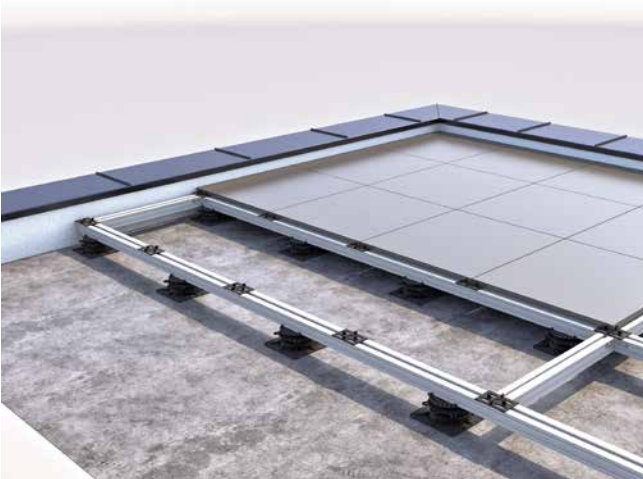

VERLEGUNG MIT ALU-PROFILSYSTEM FÜR TERRASSENPLATTEN

Dieses System wurde entwickelt, um eine einfache Montage bei hoher Tragkraft zu gewährleisten. Schraubenkanäle und passgenaue Führungen für alle Verbinder ermöglichen maximale Schraubkomfort.

Bei speziellen Fragen wenden Sie sich bitte an unser Verkaufsteam.

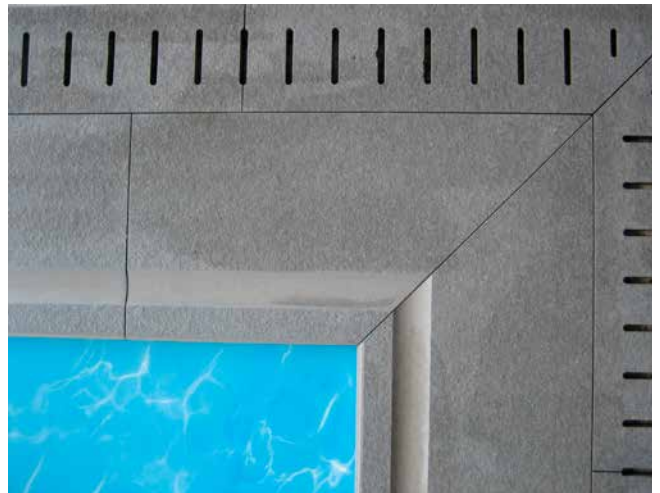

FORMTEILE

Formteile, Sonderbearbeitungen und Dekor-Elemente sind auf Anfrage erhältlich. Es gibt viele verschiedene und überaus zweckmäßige Module, die praktische Lösungen für die individuellen Anforderungen bei der Verlegung bieten. Stufen- oder Schwimmbad-Abdeckplatten beispielsweise benötigen oftmals verschiedene Kantenbearbeitungen. Bei ein und derselben Platte wird eine Seite mit einer abgerundeten und die andere Seite mit einer eckigen Kantenbearbeitung versehen. Neben der unterschiedlichen Kantenbearbeitung werden auch diverse Ecken, Rinnen, Gitter, Endstücke, Winkelmodule in gerader oder kurviger Variante u.v.m. angeboten. Es sind auch Dekor-Elemente wie Blumenkästen, Bänke, Beete und Fahrradständer im Lieferprogramm. Bei speziellen Fragen wenden Sie sich bitte an unser Verkaufsteam.

ZUBEHÖR FÜR TERRASSENPLATTEN

Artikel	Format	Bezeichnung	Stk./Karton	
PROFILITEC				
	31PTAH28/43	Höhe: 28-43 mm	Stelzlager inkl. Abstandhalter selbstnivellierend, Fuge: 4 mm	24 Stk.
	31PTAH43/58	Höhe: 43-58 mm	Stelzlager inkl. Abstandhalter selbstnivellierend, Fuge: 4 mm	24 Stk.
	31PTRINGV	Höhe: 30mm	Ringverlängerung	24 Stk.
	31PTAHSCHL		3 Funktionen Schlüssel	1 Stk.
TERRALEVELL				
	31TL1	1 cm	Abstandhalter 1 cm Höhe	100 Stk.
	31TL2	3 cm	Abstandhalter 3 cm Höhe	52 Stk.

ZUBEHÖR FÜR TERRASSENPLATTEN

Artikel	Format	Bezeichnung	Stk./Karton
 31TL3	1 mm	Ausgleichsplättchen	500 Stk.
 31TLTL8K	9 cm	Koppler 9 cm, Nr. 1090	32 Stk.
 31TLTL17	3-6 cm	Stelzlager Alu Klip, selbstn., Nr. 1017	48 Stk.
 31TLTL18	10-15 cm	Stelzlager Alu Klip, selbstn., Nr. 1018	48 Stk.
 31TLTLAP25B	240 cm	Alu Profil 25 mm, Nr. 1201	72 Stk.
 31TLTLPA3	3 mm	Profil Auflager, Nr. 1209	100 Stk.
 31TLTLPA1	1 mm	Profil Auflager-Plättchen, Nr. 1217	100 Stk.

ZUBEHÖR FÜR TERRASSENPLATTEN

Artikel	Format	Bezeichnung	Stk./Karton
	31TLTLLV	Längs-Verbinder, Nr. 1212	25 Stk.
	31TLQV	Quer-Verbinder, Nr. 1213	25 Stk.
	31TLTLP15	15 mm Profil Schraube, Nr. 1216	25 Stk.
	31TLTLGP	20x20x 0,6cm Gummigranulat Pad, Nr. 1021	70 Stk.
	31TLTL2K	Klebstoff, hellgrau, Nr. 1218	10 Stk.
	31TLTL2KMS	Mischer-Spitze, Nr. 1211	5 Stk.

ZUBEHÖR FÜR TERRASSENPLATTEN

Artikel	Format	Bezeichnung	Stk./Karton
VOLFI			
	83VFFTK3/1	3/10-55 mm Fugen T-Stück 3/10-55, transparent	100 Stk.
	83VFFTK5/1*	5/10-55 mm Fugen T-Stück 5/10-55, transparent	100 Stk.
	83VFFT3/1	3/10-55 mm Fugen T-Stück 3/10-55, schwarz	100 Stk.
	83VFFT5/1*	5/10-55 mm Fugen T-Stück 5/10-55, schwarz	100 Stk.
	83VFFKBT3/12*	3/12-55 mm Fugen T mit Bodenplatte, schwarz	100 Stk.
	83VFFKBT5/12*	5/12-55 mm Fugen T mit Bodenplatte, schwarz	100 Stk.
	83VFFKK3/1	3/10-55 mm Fugenkreuz abbrechbar, transparent	100 Stk.
	83VFFKA3/1	3/10-55 mm Fugenkreuz abbrechbar, schwarz	100 Stk.
	83VFFKA3/19*	3/19-55 mm Fugenkreuz abbrechbar, schwarz	100 Stk.
	83VFFKB3/12	3/12-55 mm Fugenkreuz+Bodenplatte, schwarz	100 Stk.

PFK-FLIESENKLEBER

CERO

Zementärer S1 Flexkleber für Innen und Außen für Wand und Boden

CERO PFK Premium Flex C2 TE S1

- zementärer Flexkleber zur Verlegung von (Fein-)Steinzeug
- Steinzeug und keramische Platten
- für Verlegung von Bauplatten
- für Verlegung von Großformatfliesen (bis 90x90 cm)
- nach ca. 12 Stunden begeh- und verfugbar
- flexibel und hoch standfest
- ergiebig
- auch auf beheizten Wand- und Fußbodenheizungen
- innen und außen



GESAMTÜBERSICHT

Artikel Nr.	Farbe	Kante	Format	m ² /Pal.
Seite 5 SILVERQUARTZ <small>NEU!</small>				
12SITSQWHXX	White	rett.	60 x 120 x 2 cm	21,90
12SITSQGRXX	Grey	rett.	60 x 120 x 2 cm	21,90
Seite 6 UPTOWN				
12CEUTMOX50	Morningside Beige	nicht rett.	100 x 50 x 2 cm	21,00
12CEUTHAX50*	Hamilton Grau	nicht rett.	100 x 50 x 2 cm	21,00
12CEUTHUX50	Hudson Braun	nicht rett.	100 x 50 x 2 cm	21,00
Seite 7 NAME				
12MIENE10X60	Jura Beige NE-10	rett.	60 x 60 x 2 cm	21,60
12MIENE12X60	Bourgogne NE-12	rett.	60 x 60 x 2 cm	21,60
12MIENE12XX	Bourgogne NE-12	rett.	120 x 60 x 2 cm	25,20
Seite 8 TOSKANA RUSTIC				
12MKTORCX60	Cream	rett.	59,3 x 59,3 x 2 cm	21,00
12MKTORGX60	Grey	rett.	59,3 x 59,3 x 2 cm	21,00
12MKTORTX60	Taupe	rett.	59,3 x 59,3 x 2 cm	21,00
Seite 10 MOTLEY <small>NEU!</small>				
12MIEMT2X60	Monterey MT02	rett.	60 x 60 x 2 cm	21,60
12MIEMT2XX	Monterey MT02	rett.	120 x 60 x 2 cm	25,20
12MIEMT3X60	Wembley MT03	rett.	60 x 60 x 2 cm	21,60
12MIEMT5X60	Woodstock MT05	rett.	60 x 60 x 2 cm	21,60
Seite 11 NORR				
12MIERR2X60	Gra RR02	rett.	60 x 60 x 2 cm	21,60
12MIERR05X60	Farge RR05	rett.	60 x 60 x 2 cm	21,60
Seite 12 FOSSILIA				
12COFD2X96*	Dorato	rett.	90,6 x 60,4 x 2	26,26
Seite 13 TRACK				
12SITTGRX60	Grey	rett.	60,4 x 60,4 x 2	23,36
12SITTGRXX	Grey	rett.	120,8 x 60,4 x 2	21,90
12SITTDAX60	Dark	rett.	60,4 x 60,4 x 2	23,36
12SITTSIX60	Silver	rett.	60,4 x 60,4 x 2	23,36
Seite 14 QUARZIT 2.0				
12MIEQR2X60	Mountains	rett.	60 x 60 x 2 cm	21,60
12MIEQR3X60	Waterfall	rett.	60 x 60 x 2 cm	21,60
SEITE 15 OBERALP				
12SITOAAX60	Avorio	rett.	60,4 x 60,4 x 2 cm	23,36
12SITOAGR60	Grigio	rett.	60,4 x 60,4 x 2 cm	23,36
Seite 16 UNIONSTONE				
12SG2USJSXX	Jura Stone	rett.	120 x 60 x 2 cm	17,28
12SG2USLGXX*	London Grey	rett.	120 x 60 x 2 cm	17,28
Seite 17 REVERSO				
12COREAV2X96*	Avorio	rett.	90,6 x 60,4 x 2 cm	26,26

STEINOPTIK

Die mit einem roten * gekennzeichneten Artikelnummern sind auslaufende Produkte und nur noch so lange der Vorrat reicht erhältlich.
Die mit SB gekennzeichneten Artikelnummern sind Produkte auf Sonderbestellung. Lieferzeiten auf Anfrage.

GESAMTÜBERSICHT

	Artikel Nr.	Farbe	Kante	Format	m ² /Pal.
STEINOPTIK	Seite 18 AURUM				
	12CETAUEBX50*	Ebur	rett.	100 x 50 x 2 cm	21,00
	Seite 19 INSTONE				
	12EX2INBOX90*	Bone	rett.	90 x 60 x 2 cm	24,30
	Seite 20 ATLANTIS				
	12AB2ATGRX96*	Grey	rett.	90 x 60 x 2 cm	21,60
	Seite 22 SILVERLAKE				
	12MIESK1X60	Braise	rett.	60 x 60 x 2 cm	21,60
	12MIESK1XX	Braise	rett.	120 x 60 x 2 cm	25,20
	12MIESK4X60	Nemi	rett.	60 x 60 x 2 cm	21,60
12MIESK6X60	Orsi	rett.	60 x 60 x 2 cm	21,60	
HOLZOPTIK	Seite 24 NOON				
	12MIENN3X30	Honey – NN03	rett.	120 x 30 x 2 cm	25,92
	Seite 26 JURUPA				
	12MEJPO4X30	Camp JPO4	rett.	120 x 30 x 2 cm	25,92
ZEMENTOPTIK	Seite 28 MURALES				
	12RH2MUBEX100	Beige	rett.	100 x 100 x 2 cm	24,00
	12RH2MUGRX100	Grey	rett.	100 x 100 x 2 cm	24,00
	Seite 29 EVOQUE				
	12SITEGRX60	Greige	rett.	60,4 x 60,4 x 2 cm	23,36
	12SITEGRXX*	Greige	rett.	120,8 x 60,4 x 2 cm	21,90
	12SITESAX60	Sabbia	rett.	60,4 x 60,4 x 2 cm	23,36
	12SITEPEX60	Perla	rett.	60,4 x 60,4 x 2 cm	23,36
	Seite 30 GLOCAL				
	12MIEGC03X80	Ideal GC03	rett.	80 x 80 x 2 cm	26,88
	Seite 32 GHOST				
	12AB2GHROX90*	Rope	rett.	90 x 90 x 2 cm	24,30
	12AB2GHGRX90*	Grey	rett.	90 x 90 x 2 cm	24,30
	Seite 33 FRAMMENTI				
	12SITFRBEX60*	Beige	rett.	60,4 x 60,4 x 2 cm	23,36
	12SITFRGRX60*	Grigio	rett.	60,4 x 60,4 x 2 cm	23,36
	12SITFRFUX60*	Fumo	rett.	60,4 x 60,4 x 2 cm	23,36
	Seite 34 CONCEPT STONE				
	12SITCGRX60	Grey	rett.	60,4 x 60,4 x 2 cm	23,36
	12SITCSAX60	Sand	rett.	60,4 x 60,4 x 2 cm	23,36
12SITCEAX60	Earth	rett.	60,4 x 60,4 x 2 cm	23,36	
Seite 35 STUDIO NEU!					
15CR2SPBEX60	Beige	rett.	60 x 60 x 2 cm	21,60	
15CR2SPLGX60	Light Grey	rett.	60 x 60 x 2 cm	21,60	

Die mit einem roten * gekennzeichneten Artikelnummern sind auslaufende Produkte und nur noch so lange der Vorrat reicht erhältlich.
Die mit SB gekennzeichneten Artikelnummern sind Produkte auf Sonderbestellung. Lieferzeiten auf Anfrage.



THE STONE COMPANY

ZENTRALE STEINDORF STRASSWALCHEN

Bahnhofstraße 130
A-5204 Strasswalchen

Tel. +43 6215 8531
Fax +43 6215 8531-60
E-mail: office@bernit.at

Mo - Fr 7.30 - 17.00 Uhr
Sa 8.30 - 12.00 Uhr

Lageröffnungszeiten

Mo - Fr 7.30 - 12.00 Uhr
13.00 - 17.00 Uhr

PREMIUM BRAND STORE SALZBURG

Hellbrunnerstraße 9
A-5020 Salzburg

Tel. +43 662 848040
Fax +43 662 848040-4
E-mail: salzburg@bernit.at

Mo - Fr 9.00 - 17.00 Uhr
Sa Termin auf Anfrage

PREMIUM BRAND STORE WIEN

Porzellangasse 27
A-1090 Wien

Tel. +43 1 3191415
Fax +43 1 3191415-16
E-mail: wien@bernit.at

Mo - Fr 10.00 - 18.00 Uhr
Sa Termin auf Anfrage